

# HMF MÖBELTRESOR

## MIT ELEKTRONISCHLOSS

### BEDIENUNGSANLEITUNG

INSTRUCTION MANUAL / MODE D'EMPLOI / MANUALE D'USO / MANUAL DE USUARIO  
ART-NO.: 4612112, 4612212, 4612312, 4612412, 4612512

**DE** Deutsch  
**EN** English  
**FR** Français  
**IT** Italiano  
**ES** Español

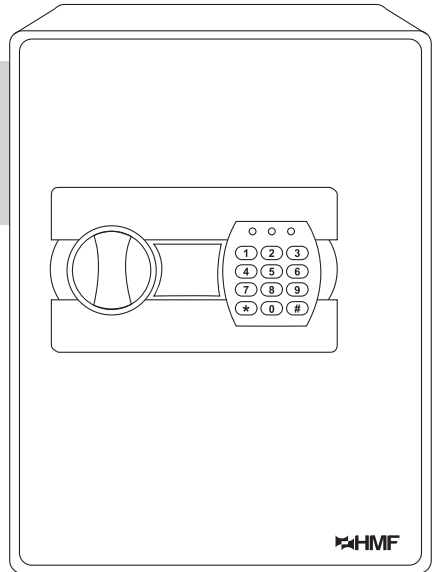
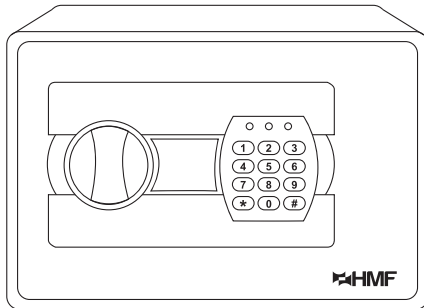

**ACHTUNG! NOTSCHLÜSSEL NICHT IM TRESOR AUFBEWAHREN!**

Wenn die Batterien leer sind, kann der Tresor nur mit den Notschlüsseln geöffnet werden.

**WARNING! DO NOT KEEP EMERGENCY KEYS IN VAULT!**

If the batteries are empty, the vault can only be opened with the emergency keys.

**ATTENTION! Ne conservez pas les clés d'urgence dans le coffre-fort!**

Si les piles sont vides, le coffre-fort peut être ouvert seulement avec les clés d'urgence.

**ATTENZIONE! Non tenere le chiavi di emergenza nella cassaforte!**

Se le batterie sono vuote, la cassaforte può essere aperto solo con le chiavi di emergenza.

**¡ATENCIÓN! NO MANTENGA LAS LLAVES DE EMERGENCIA EN LA CAJA FUERTE!**

Si las baterías están vacías, la caja fuerte se puede abrir solamente con las llaves de emergencia.



© Gebr. Holthoff

[www.hmf-shop.de](http://www.hmf-shop.de), [info@hmf-shop.de](mailto:info@hmf-shop.de)

## Möbeltresor mit Elektronikschloss

### 1. Wichtige Hinweise zur Bedienung / Haftungsausschluss

Bitte lesen Sie diese Bedienungsanleitung sorgfältig durch, bevor Sie das Schloss betätigen. Wir übernehmen keinerlei Haftung weder für Funktionsstörungen, bedingt durch fehlerhaftes Umstellen bzw. Gewaltanwendung, oder unsachgemäße Behandlung, noch bei Sach- oder Vermögensschäden, die z.B. auf das nicht ordnungsgemäße Verschließen des Safes zurückzuführen sind.



**Bewahren Sie die mitgelieferten Notöffnungsschlüssel niemals im Tresor auf!**

### 2. Inbetriebnahme / Notöffnung

Für die erste Öffnung entfernen Sie mittels eines flachen Werkzeugs die **Abdeckung B** über dem Notöffnungsschloss, von der Unterseite beginnend (siehe Abb. 1). Führen Sie anschließend den im Lieferumfang enthaltenen Notschlüssel in die Schlüsselöffnung ein und drehen Sie den Notschlüssel mit der rechten Hand "links herum" und halten diesen in dieser Position fest am Anschlag, um die mechanische Sperre zu lösen.

Bitte drehen Sie zeitgleich den Hebel zum Öffnen des Tresors mit der linken Hand "rechts herum", damit sich der Tresor notöffnen lässt.

Öffnen Sie nun das **Batteriefach** (siehe Abb. 2) auf der Innenseite der Tür und setzen Sie die im Lieferumfang enthaltenen Batterien in das Batteriefach ein (Achtung! Polung beachten). Schieben Sie hierzu die Abdeckung nach unten, bis sie sich abnehmen lässt. Schließen Sie nun das Batteriefach.

### 3. Eingabe des persönlichen Codes

**3.1** Lassen Sie die Tresortür geöffnet und drücken Sie den **roten Knopf C** (siehe Abb. 3) an der Innenseite der Tresortür. Danach ertönt ein Piepton.

**3.2** Geben Sie Ihren gewünschten Code (1 - 8 Ziffern) ein und bestätigen Sie den Code mit der **#-Taste**. Nun ist Ihr Code gespeichert. Bitte notieren Sie sich den Code oder verwenden Sie einen Code, den Sie nicht vergessen.

### 4. Öffnen des Tresores mit Ihrem Code

**4.1** Geben Sie Ihren persönlichen Code ein und drücken Sie danach die **\*-Taste**. Es ertönt ein Piepton und die grüne LED leuchtet.

**4.2** Drehen Sie den **Knopf A** (siehe Abb. 1) innerhalb von 5 Sekunden nach Ertönen des Pieptons *im Uhrzeigersinn*.

**4.3** Um den Tresor erneut zu verschließen, schließen Sie die Tresortür und drehen Sie **Knopf A** (siehe Abb. 1) *gegen den Uhrzeigersinn*.

### 5. Batteriewechsel

Bei schwachem Ladezustand der Batterien leuchten die grüne und die rote LED gemeinsam. Öffnen Sie das Batteriefach und wechseln Sie die Batterien.



**Beim Entnehmen der Batterien wird das Schloss nach einer Stunde auf Werkseinstellung zurückgesetzt, der persönliche Öffnungscod muss neu programmiert werden.**

### 6. Ausschalten der Tonsignale

**Ausschalten:** Drücken Sie die **\*-Taste**, danach die Ziffern **633**. **Einschalten:** Drücken Sie die **\*-Taste**, danach die Ziffern **66**.

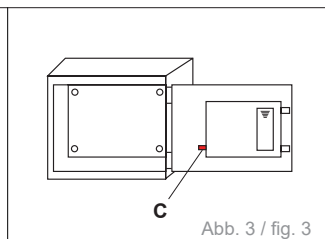
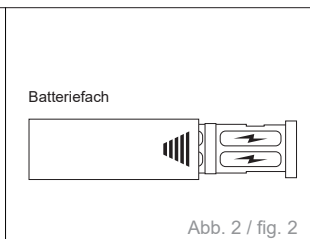
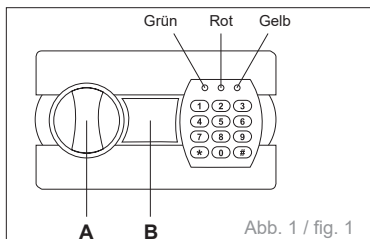

## 7. Verankerung des Tresors

Um das Risiko eines Diebstahls zu verringern sollte der Tresor durch die vier Bohrungen in der Rückwand befestigt werden. Für die Verankerung in Betonuntergrund ist entsprechendes Verankerungsmaterial im Lieferumfang enthalten. Zur Verankerung in anderen Untergründen sind je nach örtlichen Gegebenheiten entsprechend gleichwertige Verankerungsmaterialien zu verwenden.

- 7.1 Halten Sie den Tresor an die gewünschte Stelle und markieren Sie die Bohrlöcher mit einem Stift.
- 7.2 Bohren Sie die Löcher für die Spreizdübel.
- 7.3 Stecken Sie die Spreizdübel in die vorgebohrten Löcher.
- 7.4 Halten Sie nun den Tresor an die Bohrungen und schrauben Sie die Schrauben durch den Tresor in die Wand.
- 7.5 Prüfen Sie den Halt des Tresors und ziehen Sie ggfs. die Schrauben nach.

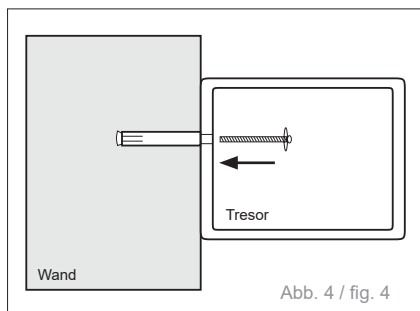

PROBLEME	URSACHE / BEHANDLUNG
Der Öffnungsmechanismus ist schwergängig oder der Tresor öffnet nur manchmal oder gar nicht.	Schwache Batterien / Bitte öffnen Sie den Tresor mit den Notschlüsseln und legen Sie neue Batterien ein. ACHTUNG! Bitte beachten Sie <b>5. Batteriewechsel!</b> Der Code muss neu eingespeichert werden.
Die grüne und rote LED leuchten gleichzeitig, der Tresor öffnet nicht.	Schwache Batterien / Bitte öffnen Sie den Tresor mit den Notschlüsseln und legen Sie neue Batterien ein. ACHTUNG! Bitte beachten Sie <b>5. Batteriewechsel!</b> Der Code muss neu eingespeichert werden.
Beim Drücken der Tasten ertönt kein Piepton.	Schwache Batterien / Bitte öffnen Sie den Tresor mit den Notschlüsseln und legen Sie neue Batterien ein. ACHTUNG! Bitte beachten Sie <b>5. Batteriewechsel!</b> Der Code muss neu eingespeichert werden. Oder die Tonsignale wurden ausgestellt (siehe <b>6. Ausschalten der Tonsignale</b> ).
Beim Drücken der Tasten leuchten keine LEDs.	Schwache Batterien / Bitte öffnen Sie den Tresor mit den Notschlüsseln und legen Sie neue Batterien ein. ACHTUNG! Bitte beachten Sie <b>5. Batteriewechsel!</b> Der Code muss neu eingespeichert werden.
Die Tür ist verzogen, der Tresor schließt schlecht.	Bitte stellen Sie die Tresortür mit Hilfe eines Inbusschlüssels ein.
Der Tresor öffnet mit jedem beliebigen Code oder der eingespeicherte Code funktioniert nicht.	Eventuell wurden die Batterien gewechselt und es wurde kein neuer Code eingespeichert. Bitte öffnen Sie den Tresor mit den Notschlüsseln und speichern Sie den Code neu ein, wie unter <b>3. Eingabe des persönlichen Codes</b> beschrieben.

## Furniture Safe with electronic lock

### 1. Important notes about operation / exclusion of liability

Please read carefully this manual before activating the lock. We assume no liability, neither for malfunctions caused by faulty changing, use of force or improper handling, nor in case of property or pecuniary damages due to inappropriate locking of the safe.



**Keep the emergency key in a safe place, do not put them into the safe !**

### 2. Start-up / emergency opening

For the first opening, remove **cover B** you find above the lock for emergency opening by means of a flat tool, starting from the lower side (see fig. 1) Afterwards, please insert the supplied emergency key into the lock, turn it with the right hand "anticlockwise" and hold it in this position to release the mechanical lock. Now, simultaneously turn the knob clockwise with the left hand to open the safe in case of emergency.

Please open the **battery compartment** (see fig. 2) on the inside of the door and insert the supplied batteries (please observe the correct polarity). Push the cover downwards until it can be removed. Close the battery compartment.

### 3. Storing the personal code

**3.1** Leave the safe door open and press the **red button C** (see fig. 3). on the inside of the door. You will hear a beep.

**3.2** Enter your personal code (1 - 8 digits). Confirm with the **#-key**. Now your code is stored. Please write down your code or use a code you do not forget.

### 4. Open the safe with your personal code

**4.1** Enter your PIN code and press the **\*-key**. You will hear a beep and the green LED lights up.

**4.2** Turn the **knob A** (see fig. 1) clockwise within 5 seconds after hearing the beep.

**4.3** To close the safe again, close the safe door and turn the **knob A** (see fig. 1) *counterclockwise*.

### 5. Battery replacement

If the batteries are low, the green and the red LED light up at the same time. Open the battery compartment and replace the batteries.



**When removing the batteries, the lock will be reset to factory settings after 1 hour. The personal opening code has to be restored.**

### 6. Turning off the sound signals

*Switching off:* Press the **\*-key**, then enter the code **633**. *Switching on:* Press the **\*-key**, then enter the code **66**.

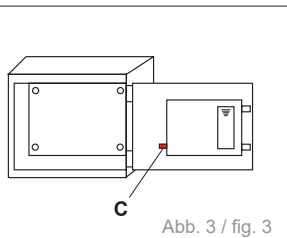
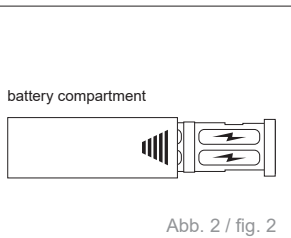
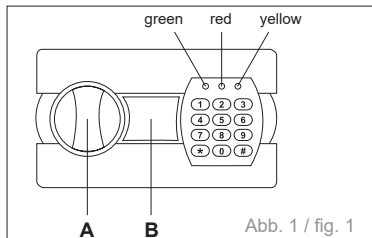

## 7. Anchoring the safe

In order to minimize the risk of theft, the safe should be fixed at the rear panel using the 4 holes. For anchoring the safe onto a concrete base, the appropriate anchoring material is included in the delivery. Equivalent anchoring material has to be used for other surfaces, depending on the local conditions.

- 7.1 Hold the safe in the desired position and mark the boreholes with a pen.
- 7.2 Drill the holes for the expansion anchors.
- 7.3 Insert the expansion anchors into the prepared holes.
- 7.4 Hold the safe in position (at the prepared boreholes) and fix the safe on the wall with the delivered screws.
- 7.5 Please check that the safe is securely fixed and tighten the screws, if necessary.

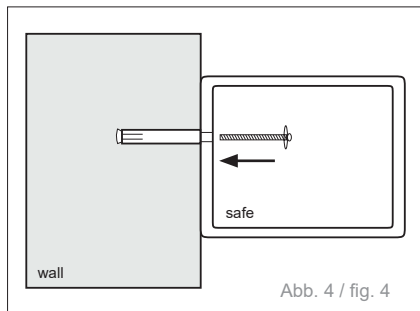

ISSUES	CAUSE / HANDLING
The opening mechanism is sluggish or the vault opens only sometimes or not at all.	Weak batteries / Please open the safe with the emergency key and insert new batteries. <b>ATTENTION!</b> Please note <b>5. Battery replacement!</b> The code has to be restored.
The green and red LEDs light up simultaneously, the safe will not open.	Weak batteries / Please open the safe with the emergency key and insert new batteries. <b>ATTENTION!</b> Please note <b>5. Battery replacement!</b> The code has to be restored.
When pressing the buttons no sound is heard.	Weak batteries / Please open the safe with the emergency key and insert new batteries. <b>ATTENTION!</b> Please note <b>5. Battery replacement!</b> The code has to be restored. Or the sound signals are switched off (see <b>6. Turning off the sound signals</b> ).
When pressing the buttons no LEDs light up.	Weak batteries / Please open the safe with the emergency key and insert new batteries. <b>ATTENTION!</b> Please note <b>5. Battery replacement!</b> The code has to be restored.
The door is warped, the vault closes hardly.	Please adjust the safe door with using an Allen key.
The safe opens with any code or, the stored code is not working.	The batteries may have been changed and you haven't stored a new code. Please open the safe with the emergency keys and store a new code as describe under <b>3. Storing the personal code</b> .

## Coffre-fort à poser avec serrure électronique

### 1. Indications importantes sur zur le service / exclusion de responsabilité

Veillez lire attentivement ce mode d'emploi, avant d'activer la serrure. Nous déclinons toute responsabilité tant pour des problèmes de fonctionnement, causés par le changement / l'usage de force ou le traitement incorrect, que pour des dommages matériels ou pécuniaires dûs par ex. à la fermeture incorrecte du coffre-fort.

**Conservez les clés d'urgence en lieu sûr, ne les mettez pas dans le coffre-fort!**

### 2. Mise en service / ouverture d'urgence

Pour la première ouverture, enlevez le **covercle B** se trouvant sur la serrure à ouverture d'urgence au moyen d'un outil plat, en commençant par la partie inférieure (voir fig. 1). Puis, insérez la clé d'urgence (fournie) dans la serrure, tournez la clé d'urgence avec la main droite "vers la gauche" et la tenez dans cette position jusqu'à l'arrêt pour détacher le blocage mécanique. Maintenant veuillez tourner en même temps le levier pour ouvrir le coffre-fort avec la main gauche "vers la droite" afin qu'il soit possible de l'ouvrir (d'urgence).

Ouvrez le **compartiment de pile** (voir fig. 2) sur la face intérieure de la porte et insérez les piles fournies dans le compartiment (Attention! Vérifiez la polarité!). Poussez le couvercle vers le bas pour l'enlever. Fermez le compartiment de pile.

### 3. Programmer le code personnel

**3.1** Laissez ouverte la porte du coffre-fort et appuyer sur le **bouton rouge C** (voir fig. 3) se trouvant sur la face intérieure de la porte. Puis, un bip retentit.

**3.2** Entrez votre code personnel souhaité (1 - 8 chiffres) et confirmez en pressant la **touche #**. Maintenant votre code est mémorisé. Notez votre code personnel, afin de ne pas l'oublier.

### 4. Ouvrir le coffre-fort avec votre code

**4.1** Entrez votre code personnel et appuyez sur le **bouton \***. Un bip retentit et la LED est allumée en vert.

**4.2** Tournez le **bouton A** (voir fig. 1) dans le sens horaire dans les 5 secondes qui suivent le bip.

**4.3** Afin de refermer le coffre-fort, fermez la porte du coffre-fort et tournez le **bouton A** (voir fig. 1) dans le sens antihoraire.

### 5. Changement de pile

Si les piles sont épuisées, la LED verte et la LED rouge s'allument en même temps. Ouvrez le compartiment de pile et remplacez les piles.



**En retirant les piles, la serrure est remise en réglage usine après une heure. Le code personnel doit être programmé à nouveau.**

### 6. Désactiver les signaux sonores

*Pour les désactiver:* Pressez la **touche \***, puis les chiffres **633**. Pour les activer: Pressez la **touche \***, puis les chiffres **66**.

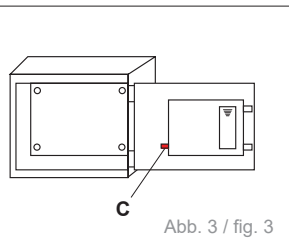
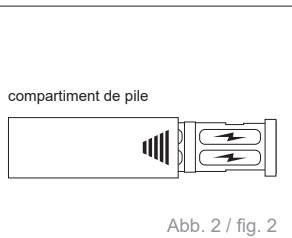
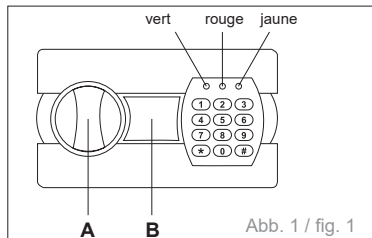

## 7. Ancrage du coffre-fort

Afin de réduire le risque de vol, le coffre-fort devrait être fixé par les 4 trous d'alésage préparés dans la paroi arrière. Le matériau d'ancrage approprié pour la fixation sur base béton est compris dans la livraison. Pour la fixation sur d'autres surfaces il faut utiliser du matériau d'ancrage équivalent, dépendant des conditions locales.

- 7.1 Tenez le coffre-fort en place souhaité et marquez la position des trous avec un crayon.
- 7.2 Percez les trous pour les chevilles à expansion.
- 7.3 Insérez les chevilles à expansion dans les trous préalablement percés.
- 7.4 Placez le coffre-fort au trous d'alésage et fixez le coffre-fort au mur avec les vis fournis.
- 7.5 Vérifiez la bonne fixation du coffre-fort et revissez les vis, si nécessaire.

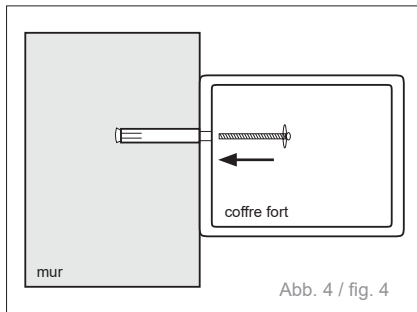

PROBLÈME	CAUSE / RÉOLUTION
Le mécanisme d'ouverture est difficile à ouvrir ou le coffre-fort ne s'ouvre pas/pas du tout.	Niveau des piles faible / Ouvrez le coffre-fort avec les clé d'urgence et installez les nouvelles piles. ATTENTION ! Veuillezrespecterle point <b>5. Changement de pile!</b> Le code doit être de nouveau enregistré.
Les LED verte et rouge s'allument en même temps, le coffre-fort ne s'ouvre pas.	Niveau des piles faible / Ouvrez le coffre-fort avec les clé d'urgence et installez les nouvelles piles. ATTENTION ! Veuillezrespecterle point <b>5. Changement de pile!</b> Le code doit être de nouveau enregistré.
Aucun bip ne se fait entendre lorsque vous appuyez sur les touches.	Niveau des piles faible / Ouvrez le coffre-fort avec les clé d'urgence et installez les nouvelles piles. ATTENTION ! Veuillezrespecterle point <b>5. Changement de pile!</b> Le code doit être de nouveau enregistré. Ou les signaux sonores doivent être éteints (voir point <b>6. Désactiver les signaux sonores</b> ).
Les LED ne s'allument pas lorsque vous appuyez sur les touches.	Niveau des piles faible / Ouvrez le coffre-fort avec les clé d'urgence et installez les nouvelles piles. ATTENTION ! Veuillezrespecterle point <b>5. Changement de pile!</b> Le code doit être de nouveau enregistré.
La porte est abîmée, le coffre-fort ne se ferme pas correctement.	Ajustez la porte du coffre-fort à l'aide d'une clé Allen.
Le coffre-fort s'ouvre avec n'importe quel code ou le code enregistré ne fonctionne pas.	Les piles ont été changées et aucun nouveau code n'a été enregistré. Ouvrez le coffre-fort au moyen des clés d'urgence et enregistrez de nouveau le code, comme décrit au point <b>3. Programmer le code personnel</b> .

## Cassaforte da mobile con serratura elettronica

### 1. Informazioni importanti sulla manovra / sull'esonero da responsabilità

Vogliate leggere attentamente questo manuale, prima di attivare la serratura. Decliniamo qualsiasi responsabilità tanto per i problemi di funzionamento, causati dal cambiamento / uso della forza o il trattamento erroneo quanto per danni materiali o patrimoniali dovuti per es. alla chiusura erronea della cassaforte.



**Conservare le chiavi di emergenza in luogo sicuro. Non devono essere conservate nella cassaforte!**

### 2. Messa in servizio / apertura di emergenza

Per la prima apertura bisogna rimuovere il **coperchio B** per mezzo di un attrezzo piatto, iniziando dalla parte inferiore (vedi fig. 1). Poi, inserire la chiave di emergenza (fornita) nella serratura, girare la chiave di emergenza con la mano destra "a sinistra" e tenerla in questa posizione (fino alla battuta dell'arresto) per sbloccare il blocco meccanico. Allo stesso tempo bisogna girare la leva per l'apertura della cassaforte con la sinistra "a destra", affinché la cassaforte possa essere aperta in caso d'emergenza

Aprire il **compartimento di batteria** (vedi fig. 2) trovandosi all'interno della porta e inserire le batterie fornite nel compartimento (Attenzione! Verificare la polarità!) Spingere il coperchio verso il basso per rimuoverlo. Chiudere il compartimento di batteria.

### 3. Inserire il codice personale

**3.1** Lasciare aperta la porta e premere il bottone **rosso C** (vedi fig. 2). Dopo viene emesso un bip.

**3.2** Inserire il codice desiderato (1 - 8 cifre) e confermare col **pulsante #**.

Il codice adesso è memorizzato. Si prega di notare il codice.

### 4. Aprire la cassaforte col codice personale

**4.1** Inserire il codice personale e premere il **tasto \***. Viene emesso un bip ed il LED verde si accende.

**4.2** Girare il **bottone A** (vedi fig. 1) in senso orario entro 5 secondi dopo il bip.

**4.3** Per richiudere la cassaforte, chiudere la porta della cassaforte e girare il **bottone A** (vedi fig. 1) in *senso antiorario*.

### 5. Sostituzione delle batterie

Se le batterie sono usate, il LED verde ed il LED rosso si accendono allo stesso tempo. Aprire il compartimento di batteria e sostituire le batterie.



**Rimuovendo le batterie, la serratura viene ripristinata allo stato di fabbrica dopo un'ora. Il codice personale deve essere riprogrammato.**

### 6. Disinserimento dei segnali sonori

*Disinserire:* Premere il **tasto \***, poi le cifre **633**. *Inserire:* Premere il **tasto \***, poi le cifre **66**.

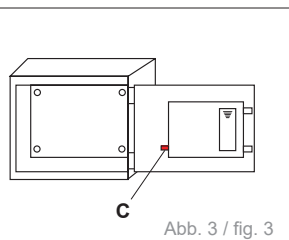
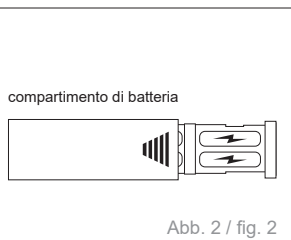
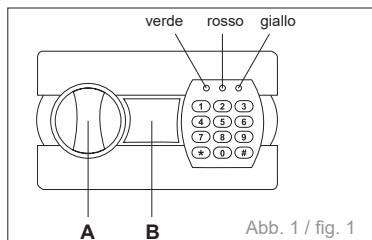



## 7. Ancoraggio della cassaforte

Per ridurre il rischio di furto, la cassaforte dovrebbe essere fissato coi 4 fori preparati sul retro. Il materiale di ancoraggio adatto per il fissaggio su calcestruzzo è inclusa nella fornitura. Per il fissaggio su superfici differenti, bisogna utilizzare del materiale di ancoraggio equivalente, dipendente dalle condizioni locali.

- 7.1 Tenere la cassaforte sul luogo desiderato e marcare i fori con una penna.
- 7.2 Praticare i fori per i tasselli ad espansione.
- 7.3 Inserire i tasselli ad espansione nei fori praticati.
- 7.4 Posizionare la cassaforte ai fori praticati e fissarla sulla parete con le viti fornite.
- 7.5 Verificare che la cassaforte sia fissata bene e riserrare le viti, se necessario.

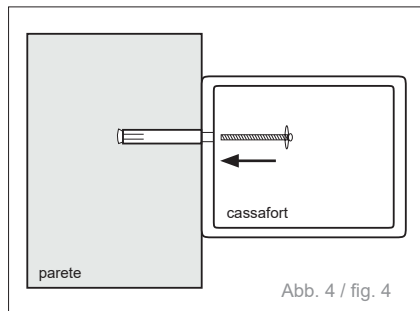

PROBLEMA	CAUSA / SOLUZIONE
Il meccanismo di apertura è difettoso oppure capita che la cassaforte si apra solo a volte o non si apra proprio.	Batterie scariche / Aprire la cassaforte con le chiavi di emergenza e inserire le batterie nuove. <b>ATTENZIONE!</b> Seguire il punto 5. <b>Sostituzione delle batterie!</b> Il codice deve essere memorizzato di nuovo.
I LED verde e rosso si illuminano contemporaneamente, la cassaforte non si apre.	Batterie scariche / Aprire la cassaforte con le chiavi di emergenza e inserire le batterie nuove. <b>ATTENZIONE!</b> Seguire il punto 5. <b>Sostituzione delle batterie!</b> Il codice deve essere memorizzato di nuovo.
Premendo i tasti, nessun suono viene emesso.	Batterie scariche / Aprire la cassaforte con le chiavi di emergenza e inserire le batterie nuove. <b>ATTENZIONE!</b> Seguire il punto 5. <b>Sostituzione delle batterie!</b> Il codice deve essere memorizzato di nuovo. In alternativa, i segnali acustici sono stati disattivati (vedere punto 6. <b>Disinserimento dei segnali sonori</b> ).
Premendo i tasti, i LED non si illuminano.	Batterie scariche / Aprire la cassaforte con le chiavi di emergenza e inserire le batterie nuove. <b>ATTENZIONE!</b> Seguire il punto 5. <b>Sostituzione delle batterie!</b> Il codice deve essere memorizzato di nuovo.
Lo sportello è storto, la cassaforte si chiude male.	Regolare lo sportello della cassaforte con l'aiuto di una chiave a brugola.
La cassaforte si apre con qualunque codice oppure il codice memorizzato non funziona.	Probabilmente dopo la sostituzione delle batterie non è stato memorizzato il nuovo codice. Aprire la cassaforte con le chiavi di emergenza e memorizzare un nuovo codice come illustrato al punto 3. <b>Inserire il codice personale.</b>

## Caja fuerte con cerradura electrónica

### 1. Indicaciones importantes sobre el uso/exención de responsabilidad

Lea detenidamente estas instrucciones de uso antes de poner en funcionamiento la cerradura electrónica. No asumimos responsabilidad alguna ni por los fallos en el funcionamiento debidos a modificaciones incorrectas, al uso de la fuerza o a un manejo indebido, ni por daños materiales o patrimoniales que se deban, p. ej., al cierre indebido de la caja fuerte.



**¡No guarde nunca dentro de la caja fuerte la llave de emergencia incluida!**

### 2. Activación / apertura de emergencia

Para abrir la caja fuerte por primera vez, retire con una herramienta plana la **cubierta B** situada sobre la cerradura de apertura de emergencia empezando por la parte inferior (véase fig. 1). A continuación, introduzca en la apertura correspondiente la llave de emergencia incluida en el paquete, gírela con la mano derecha hacia la izquierda y manténgala en esta posición firmemente en el tope para soltar el bloqueo mecánico. Gire al mismo tiempo la manilla de apertura de la caja fuerte con la mano izquierda hacia la derecha para realizar una apertura de emergencia de la caja fuerte.

A continuación, abra el **compartimento de las pilas** (véase fig. 2) del interior de la puerta e introduzca en el compartimento las pilas incluidas (¡Atención! Tenga en cuenta la polaridad). Para ello, deslice la cubierta hacia abajo hasta que se pueda retirar. A continuación, cierre el compartimento de las pilas.

### 3. Introducción del código personal

**3.1** Deje abierta la puerta de la caja fuerte y pulse el **botón rojo C** (véase fig. 3) del interior de la puerta. A continuación, se escucha una señal acústica.

**3.2** Introduzca el código que desee (entre 1 y 8 cifras) y confírmelo con la **tecla #**. El código queda guardado. Anote el código o emplee uno que no vaya a olvidar.

### 4. Apertura de la caja fuerte con código personal

**4.1** Introduzca su código personal y pulse a continuación la **tecla \***. Se escucha una señal acústica y el LED verde se ilumina.

**4.2** Gire en *sentido horario* el **botón A** (véase fig. 1) durante los 5 segundos posteriores a la señal acústica.

**4.3** Para volver a cerrar la caja fuerte, cierre la puerta y gire el **botón A** (véase fig. 1) *en sentido antihorario*.

### 5. Cambio de pilas

Cuando las pilas empiezan a agotarse, se encienden simultáneamente los LED verde y rojo. Abra el compartimento de las pilas y cámbielas.



**Al retirar las pilas, la cerradura se restablece a los ajustes de fábrica trascurrida una hora y el código de apertura personal se debe volver a programar.**

### 6. Desactivación de las señales acústicas

**Desactivación:** pulse la **tecla \*** e introduzca a continuación la cifra **633**. **Activación:** pulse la **tecla \*** e introduzca a continuación la cifra **66**.

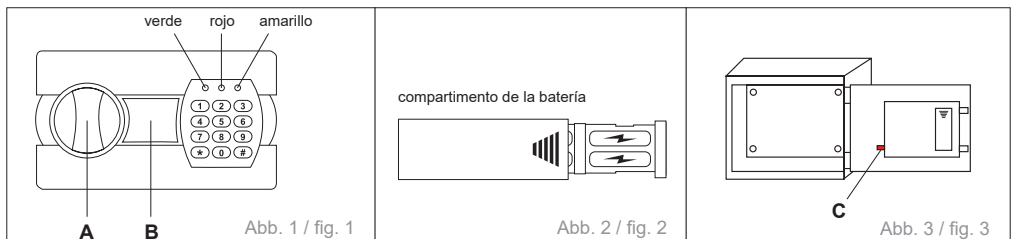

## 7. Anclaje de la caja fuerte

Para reducir el riesgo de robo, la caja fuerte se debería fijar a una pared a través de los cuatro agujeros de perforaciones. El paquete incluye el material de anclaje adecuado para fijar la caja fuerte en una base de hormigón. Para el anclaje a otras bases se deben emplear materiales equiparables que se adecuen a las condiciones locales.

- 7.1 Coloque la caja fuerte en el punto deseado y marque los agujeros de perforaciones con un lápiz.
- 7.2 Practique agujeros para tacos de expansión.
- 7.3 Introduzca los tacos de expansión en los agujeros pretaladrados.
- 7.4 A continuación, coloque la caja fuerte en los agujeros y atornille los tornillos a la pared a través de la caja fuerte.
- 7.5 Compruebe que la caja fuerte quede bien sujeta y, dado el caso, apriete más los tornillos.

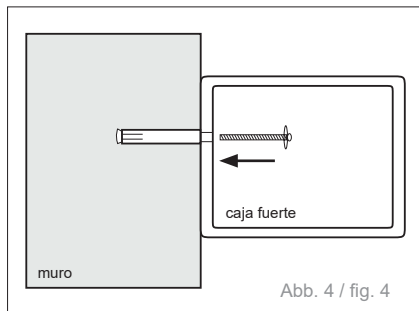

PROBLEMA	CAUSA / SUBSANACIÓN
El mecanismo de apertura es de marcha con dificultad o la caja fuerte solo se abre ocasionalmente o nada en absoluto.	Pilas gastadas / Por favor, abra la caja fuerte con las llaves de seguridad y coloque pilas nuevas. ¡ATENCIÓN! ¡Por favor, preste atención a <b>5. Cambio de pilas!</b> Se debe volver a guardar el código.
Los indicadores LED verde y rojo se iluminan simultáneamente, la caja fuerte no se abre.	Pilas gastadas / Por favor, abra la caja fuerte con las llaves de seguridad y coloque pilas nuevas. ¡ATENCIÓN! ¡Por favor, preste atención a <b>5. Cambio de pilas!</b> Se debe volver a guardar el código.
Al pulsar los botones no suena ninguna señal acústica.	Pilas gastadas / Por favor, abra la caja fuerte con las llaves de seguridad y coloque pilas nuevas. ¡ATENCIÓN! ¡Por favor, preste atención a <b>5. Cambio de pilas!</b> Se debe volver a guardar el código. O se han apagado las señales acústicas (véase <b>6. Desconexión de señales acústicas</b> ).
Al pulsar los botones, no se ilumina ningún indicador LED.	Pilas gastadas / Por favor, abra la caja fuerte con las llaves de seguridad y coloque pilas nuevas. ¡ATENCIÓN! ¡Por favor, preste atención a <b>5. Cambio de pilas!</b> Se debe volver a guardar el código.
La puerta está deformada, la caja fuerte no cierra bien.	Por favor, ajuste la puerta de la caja fuerte con ayuda de una llave Allen.
La caja fuerte se abre con cualquier código o el código guardado no funciona.	Eventualmente se cambiaron las pilas y no se volvió a guardar un nuevo código. Por favor, abra la caja fuerte con las llaves de seguridad y guarde el nuevo código, según se describe en <b>3. Introducción del código personal</b> .



© Gebr. Holthoff

[www.hmf-shop.de](http://www.hmf-shop.de), [info@hmf-shop.de](mailto:info@hmf-shop.de)